

Gömbcsapok

gáz-, víz-, fűtés-, légkondicionáló,
szellőzési és szaniter alkalmazásokhoz



A gömbcsapok új generációja

Az osztrák HERZ Armaturen GmbH vállalat sok éve foglalkozik a legkülönbözőbb épületgépészeti és ipari alkalmazásokhoz való gömbcsapok gyártásával. A HERZ gömbcsapok a legkorszerűbb megmunkálógépeken, kimagasló precizitással és alapossággal készülnek Európa szívében a világ minden táján való értékesítés céljából.



A csőszerelvényekhez tervezett HERZ gömbcsapok új generációját széles választék, kompakt felépítés és alacsony súly jellemzi.

A gömbcsapok új kiviteleit számos ponton továbbfejlesztettük, így azok minősége még kiválóbb, továbbá még könnyebben és gyorsabban szerelhetők.

A HERZ gömbcsapok nem csak fűtési, hűtési és szaniter rendszerekhez használhatók, hanem helyi szabványoknak megfelelő ivóvízes rendszerekbe is beszerelhetők, amelyek speciális anyagok használatát és különleges

felépítést követelnek meg. Termékeink ezzel a legszigorúbb európai szabványok követelményeit is teljesítik. Gömbcsapjaink mindenféle nem maró hatású közeghez használhatóak, például vízhez, olajhoz, kőolajhoz, fűtőolajhoz, sűrített levegőhöz stb.

GÖMBCSAPOK

TELJES ÁTFOLYÁSSAL

A HERZ gömbcsapok nem igénylik, hogy a keringető szivattyúk nagy nyomást biztosítsanak, mivel a furatok maximális méretűek, így teljes átfolyást szavatolnak.

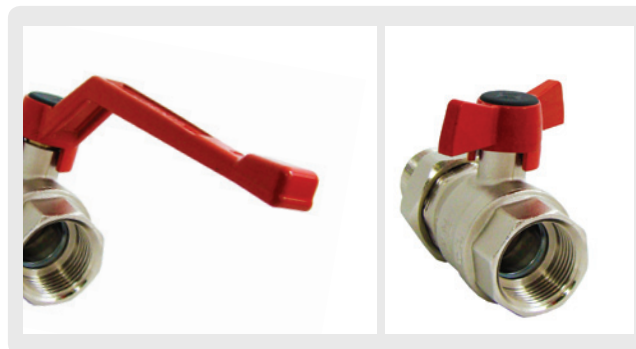

Orsótömítés: PTFE
– teflon

Gömbtömítés: PTFE
– teflon

Szelepház: sárgaréz,
EN 12420 szerint
gyártva, nikkelezett



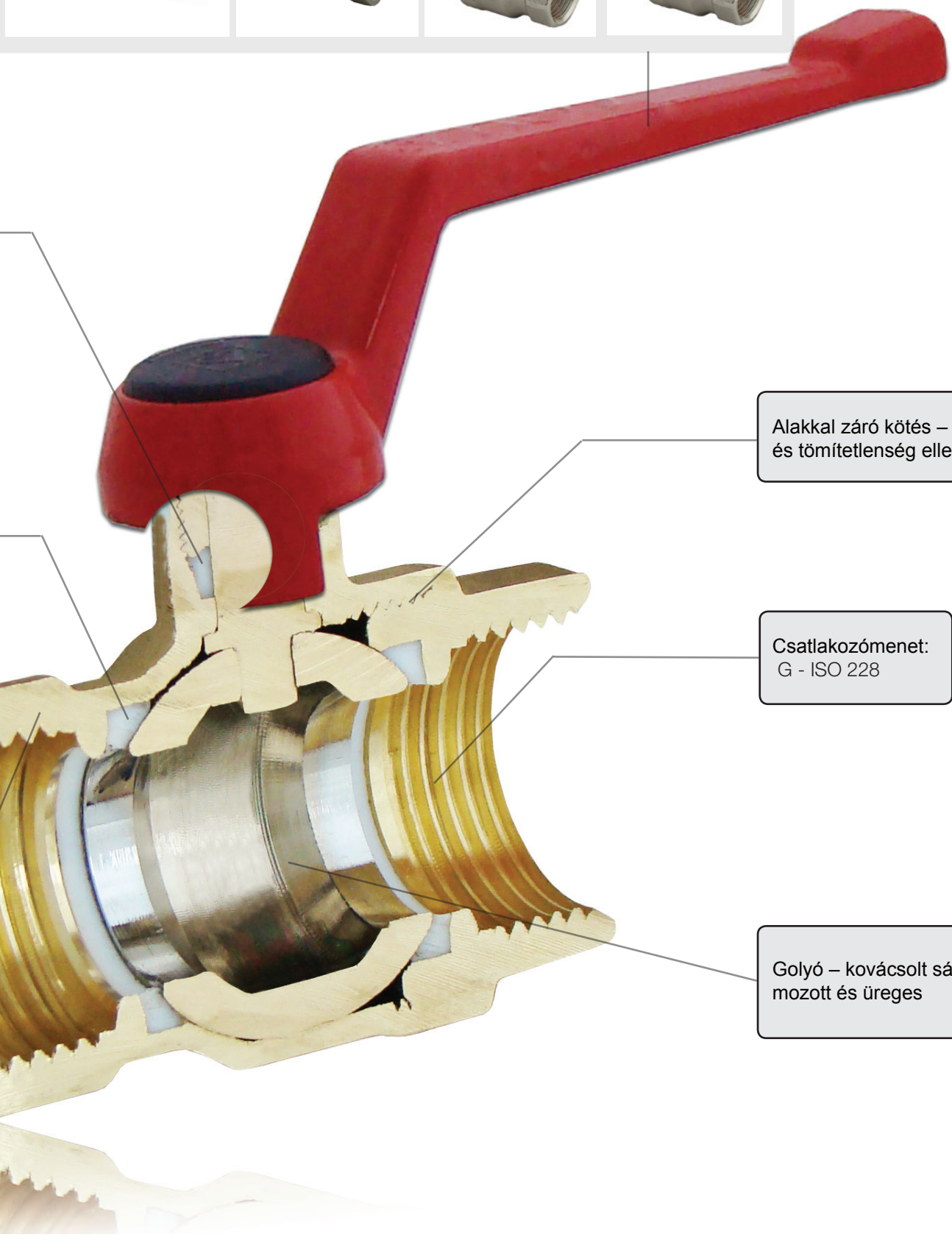

Alakkal záró kötés – anyagszemcsék és tömítetlenség elleni védelem

Csatlakozómenet:
G - ISO 228

Golyó – kovácsolt sárgaréz, króm-
mozott és üreges

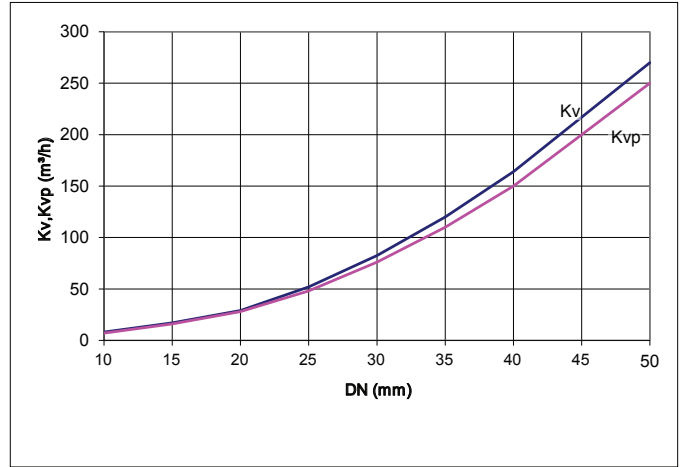
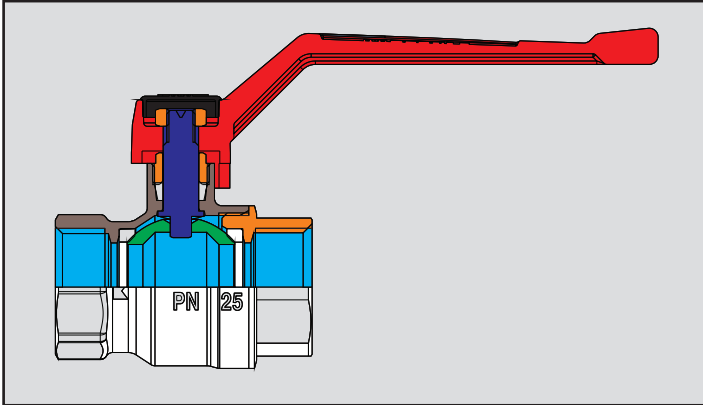

- MŰSZAKI ADATOK:**
- Méretek: DN8 – DN80
 - Csatlakozó menet:
ISO 228
ISO 7 / 1
 - Teljes átfolyás
 - Üzemi nyomás: PN 25
 - Üzemi hőmérséklet:
• 30 °C – 120 °C (víz: 0,5 °C - 110 °C,
kivéve gőz)
 - Közegek: víz, sűrített levegő, ásványi olaj,
kőolaj és bármilyen nem maró hatású
közeg

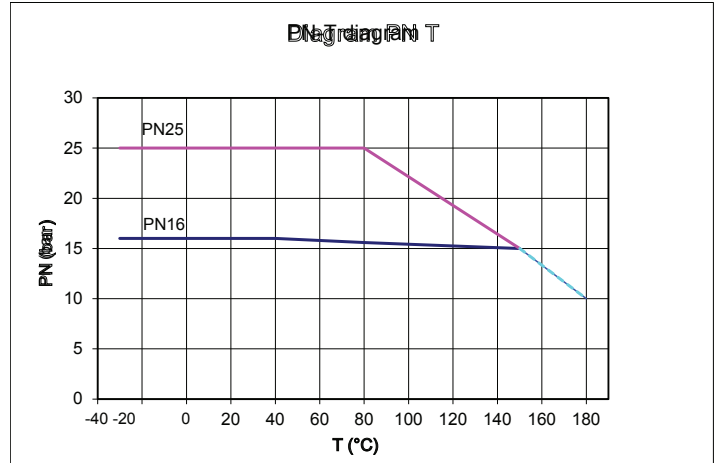

DN	15	20	25	32	40	50
Kv	17	34	55	102	165	270
Kvp	15,8	31,5	51	95	153	250

Kv: A térfogatáram mértékegysége (m³ / h) – 15,5 °C-os víz, 1 baros (100 kPa) nyomásesés teljesen nyitott szelep mellett.

Kvp: A térfogatáram mértékegysége (m³ / h) – 1,16 kg/m³ légsűrűség 15,5 °C mellett, 1 mbaros (0,1 kPa) nyomásesés teljesen nyitott szelep

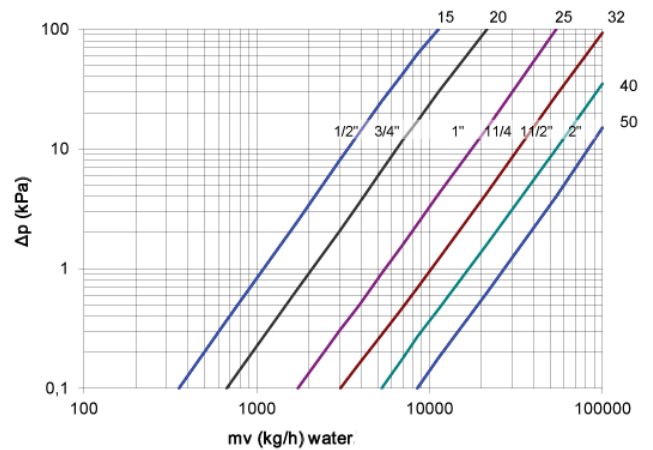

Természetesen nem egyfajta gömbcsapot gyártunk. A lehetséges alkalmazások sokrétűségéhez alkalmazkodva és HERZ hagyományaihoz méltón a legkülönbözőbb modelleket és kiviteleket fejlesztettük ki ügyfeleink számára. Legyen szó technikai gázokról, például nitrogénről vagy földgázzal, hűtőközegről vagy vízről – a HERZ szinte bármilyen közeghez kínál a vonatkozó szabványoknak megfelelő és típusengedéllyel rendelkező termékeket.

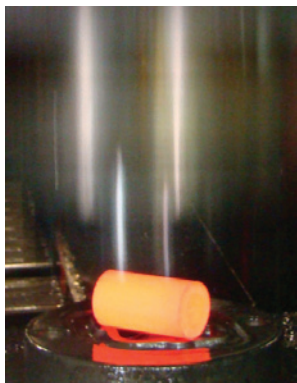
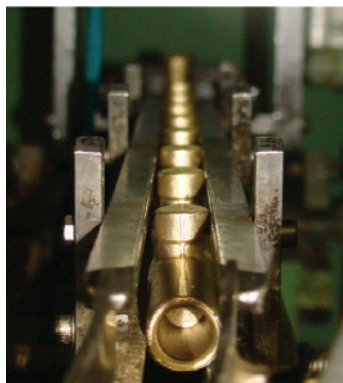

HERZ 2201 GÖMBCSAP MODELL; DN 15 (1/2") – DN 50 (2") méretben, PN 25 bar; víz, olaj, fűtési rendszerekhez ajánljuk. Kézi fogantyú egykaros vagy szárnyas kivitelben, kétoldali csatlakozással, ISO 7 szerinti belső menettel, szerelvénytest nikkelezett sárgarézből, piros kézi fogantyúval.



HERZ 2211 GÖMBCSAP MODELL; DN 15 (1/2") – DN 50 (2") méretben, PN 25 bar; víz, olaj, fűtési rendszerekhez ajánljuk. Kézi fogantyú egykaros vagy szárnyas kivitelben, kétoldali csatlakozással, ISO 7 szerinti belső-külső menettel, szerelvénytest nikkelezett sárgarézből, piros kézi fogantyúval.



HERZ 2201 GÖMBCSAP MODELL; DN 15 (1/2") – DN 50 (2") méretben, nyomásosztály PN 25 bar; víz, olaj, fűtési rendszerekhez ajánljuk. Kézi fogantyú T kivitelben, kétoldali csatlakozással, ISO 7 szerinti belső menettel, szerelvénytest nikkelezett sárgarézből, fekete kézi fogantyúval, illetve kék betéttel, modelltől függően hőmérővel.



HERZ 2206 GÖMBCSAP MODELL; DN 15 (1/2") – DN 50 (2") méretben, nyomásosztály PN 25 bar, víz, szaniter rendszerekhez ajánljuk. Kézi fogantyú egykaros vagy szárnyas kivitelben, kétoldali csatlakozással, ISO 7 szerinti belső menettel, szerelvénytest alacsony cinktartalmú sárgarézből, bevonat nélkül, piros kézi fogantyúval.



HERZ 2216 GÖMBCSAP MODELL; DN 15 (1/2") – DN 50 (2") méretben, nyomásosztály PN 25 bar, víz, szaniter rendszerekhez ajánljuk, kézi fogantyú egykaros vagy szárnyas kivitelben, kétoldali csatlakozással, ISO 7 szerinti belső-külső menettel, szerelvénytest alacsony cinktartalmú sárgarézből, bevonat nélkül, piros kézi fogantyúval.



HERZ **2206** GÖMBCSAP MODELL; DN 15 (1/2") – DN 50 (2") méretben, nyomásosztály PN 25 bar, víz, szaniter rendszerekhez ajánljuk. Kézi fogantyú T kivitelben, kétoldali csatlakozással, ISO 7 szerinti belső menettel, szerelvénytest alacsony cinktartalmú sárgarézből, bevonat nélkül, fekete kézi fogantyúval, piros, illetve kék betéttel, modelltől függően hőmérővel.



HERZ **2100** GÖMBCSAP MODELL; DN 8 (1/4") – DN 80 (3") méretben, nyomásosztály mérettől függően 16 – 63 bar; víz, olaj, fűtési rendszerekhez ajánljuk. Kézi fogantyú egykaros vagy szárnyas kivitelben, kétoldali csatlakozással, ISO 7 szerinti belső vagy belső-külső menettel, szerelvénytest nikkelezett sárgarézből, piros kézi fogantyúval.

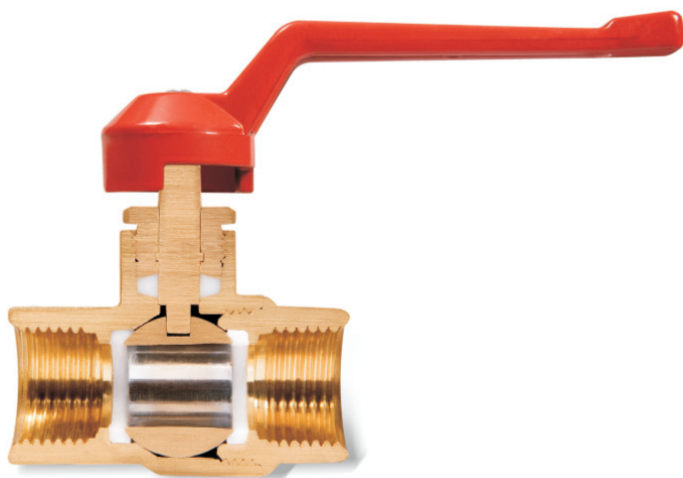

LEERESZTŐS VÁLTOZAT (**2402**) DN 15 (1/2") – DN 40 (1 1/2") méretben, PN 25 – 40 bar; víz, fűtési rendszerekhez ajánljuk. Kézi fogantyú egykaros vagy szárnyas kivitelben, kétoldali csatlakozással, ISO 7 szerinti belső menettel, szerelvénytest nikkelezett sárgarézből, piros kézi fogantyúval.



PIPEFIX MODELLVÁLTOZAT PRÉSFITTINGGEL (P72) 16x2,0, 18x2,0, 20x2,0, 26x3,0, csőméretekhez, PN 10, víz, fűtési és hűtési rendszerekhez, bevonat nélküli speciális sárgarézből, piros kézi fogantyúval.



PIPEFIX MODELLVÁLTOZAT PRÉSFITTINGGEL VAKOLAT ALATTI SZERELÉSHEZ (P72) 16x2,0; 20x2,0; 26x3,0 csőmérethez; PN10, víz, szaniter rendszerekhez, bevonat nélküli speciális sárgarézből.



HERZ **2100 W** GÖMBCSAP MODELL; DN 15 (1/2") – DN 50 (2") méretben, PN 16 bar, víz, szaniter rendszerekhez ajánljuk, holttéri mentes, hátról átáramoltatott golyóval a legionellák elszaporodásának megelőzésére a DVGW irányelve szerint. Kézi fogantyú egykaros vagy szárnyas kivitelben, kétoldali csatlakozással, ISO 7 szerinti belső menettel, szerelvénytest alacsony cinktartalmú sárgarézből, bevonat nélkül, zöld kézi fogantyúval.

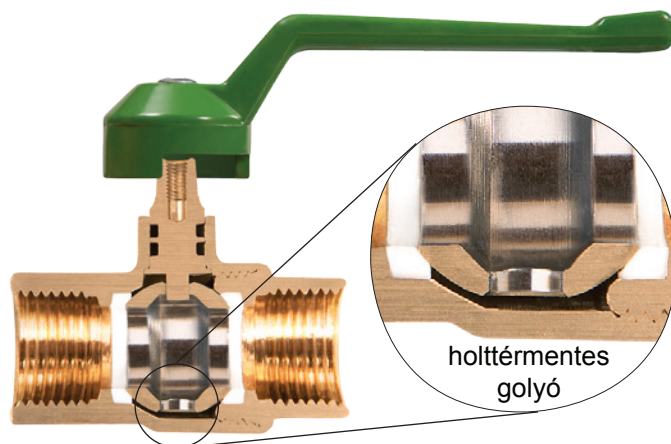

TÖBBFUNKCIÓS GÖMBCSAP; DN 20 (3/4") – DN 32 (1 1/4"), nyomásosztály PN 25, víz és víz-glikol keverékek, fűtési és hűtési rendszerekhez ajánljuk, négyjáratú gömbcsap, különösen alkalmas épületgépészeti rendszerek szak-szerű feltöltéséhez, öblítéséhez és leeresztéséhez, 360°-ban forgatható golyó, további készülék vagy impulzusjeladó csatlakoztatható, szerelvénytest alacsony cinktartalmú sárgarézből, nikkelezett, közeghőmérséklet-kijelzővel a kézi kereken, piros és kék kézi fogantyúval.



MODELLVÁLTOZAT BEÉPÍTETT VISSZAFOLYÁS-GÁTLÓVAL (2110)

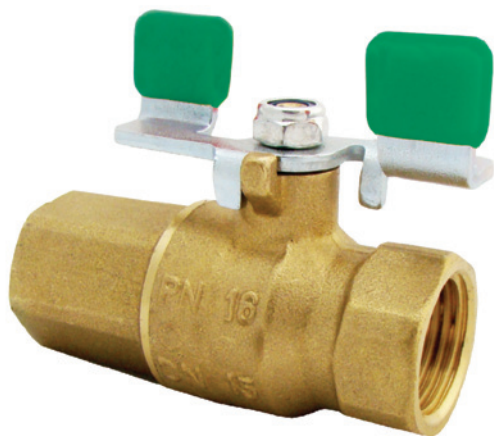

HERZ GÖMBCSAP MODELL (2304, 2305); DN 10 (3/8") – DN 50 (2"), nyomásosztály PN 4 bar; technikai gázokhoz és DIN DVGW G260 szerinti gázrendszerekhez, üzemi hőmérséklet -20 °C – +60 °C, kézi fogantyú egykaros vagy szárnyas kivitelben acéllemezéből, kétoldali csatlakozással ISO 7 szerinti belső menettel vagy egyoldali csatlakozással külső menettel, nikkelezett szerelvénytest, szabványos sárga kézi fogantyúval.

HERZ GÖMBCSAP MODELL (2300, 2301); DN 8 (1/4") – DN 50 (2"), nyomásosztály PN 1 bar; technikai gázokhoz és DIN DVGW G260 szerinti gázrendszerekhez, üzemi hőmérséklet -20 °C – +60 °C, kézi fogantyú egykaros vagy szárnyas kivitelben acéllemezéből, kétoldali csatlakozással ISO 7 szerinti belső menettel vagy egyoldali csatlakozással külső menettel, bevonat nélküli szerelvénytest, szabványos sárga kézi fogantyúval. Hőálló kivitel, tűz esetén a tömítés 650 °C-ig 30 perces időtartamra elzárja a gömbcsapot. TAS-kivitel (termikus szerelvényvédelem) (2302, 2362); kb. 100 °C-nál egy termoelem automatikusan elzárja a gömbcsapot, amely 60 percig ellenáll az akár 925 °C-os hőmérsékletnek.



HERZ 2300 GÖMBCSAP MODELL); DN 8 (1/4") – DN 50 (2"), nyomásosztály PN 1 bar; technikai gázokhoz és DIN DVGW G260 és ÖVGW szerinti gázrendszerekhez, üzemi hőmérséklet -20 °C – +60 °C, kézi fogantyú egykaros vagy szárnyas kivitelben acéllemezéből, kétoldali csatlakozással ISO 7 szerinti belső menettel, bevonat nélküli szerelvénytest, szabványos sárga kézi fogantyúval.



HERZ Armatúra Hungária Kft.
Rétifarkas u. 10., Budapest 1172
Tel: +36 (1) 2 540 580, Fax: +36 (1) 2 540 581
e-mail: office@herzarmatura.hu

HERZ Armaturen GmbH
Richard-Strauss-Str. 22, 1230 Wien
Tel.: +43 (0)1 616 26 31-0, Fax: +43 (0)1 616 26 31-27
E-Mail: office@herz.eu

www.herz.eu

